



Émetteur multimédia

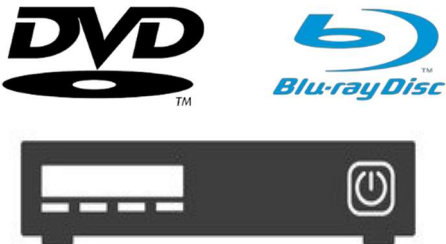



Table des matières

Choix d'une configuration	3
Précautions.....	4
Installation.....	5
Raccordement des cordons.....	6
Utilisez votre VIEWPOINT Patriot.....	7
Résolution de problèmes	9
Spécifications techniques.....	11
Informations destinées à l'utilisateur	12
Contactez nous.....	13

Choix d'une configuration

Choisissez l'une des options suivantes pour transmettre sans fil un signal vidéo au VIEWPOINT Patriot.

<p style="text-align: center;">Option 1</p> <p>Boîtier câble / Boîtier satellite (Uniquement les modèles avec sortie HDMI)</p> 	<p style="text-align: center;">Option 2</p> <p>Lecteur DVD / Lecteur Blu-Ray (uniquement les modèles avec sortie HDMI)</p> 
<p style="text-align: center;">Option 3</p> <p>iPad / iPhone (avec un adaptateur numérique A/V Apple) / Appareil Android (avec un adaptateur USB-C vers HDMI) (Vérifiez le modèle de votre appareil pour savoir si la sortie HDMI est prise en charge)</p> 	<p style="text-align: center;">Option 4</p> <p>Ordinateur (Uniquement les modèles avec sortie HDMI)</p> 

Précautions

Avertissement

L'émetteur multimédia est doté d'évents sur le dessus de l'appareil afin de permettre la circulation de l'air et de maintenir l'appareil à une température de fonctionnement stable.

Ne couvrez pas les orifices d'aération situés sur le dessus de l'appareil ou les orifices d'aération situés sur les côtés de l'appareil.



Choisissez un endroit frais et sec où vous souhaitez placer votre émetteur multimédia. Choisissez un emplacement proche de l'appareil HDMI que vous souhaitez transmettre au VIEWPOINT Patriot. Si possible, surélevez l'émetteur multimédia pour qu'il puisse transmettre facilement vers le VIEWPOINT Patriot. Évitez de placer cet appareil sur le sol ou dans un petit placard/armoire si possible.

Installation

Votre émetteur multimédia est accompagné d'un cordon d'alimentation et d'un cordon HDMI. Vous devrez utiliser ces cordons pour installer l'appareil. Vous trouverez ci-dessous un schéma indiquant comment installer le transmetteur multimédia.

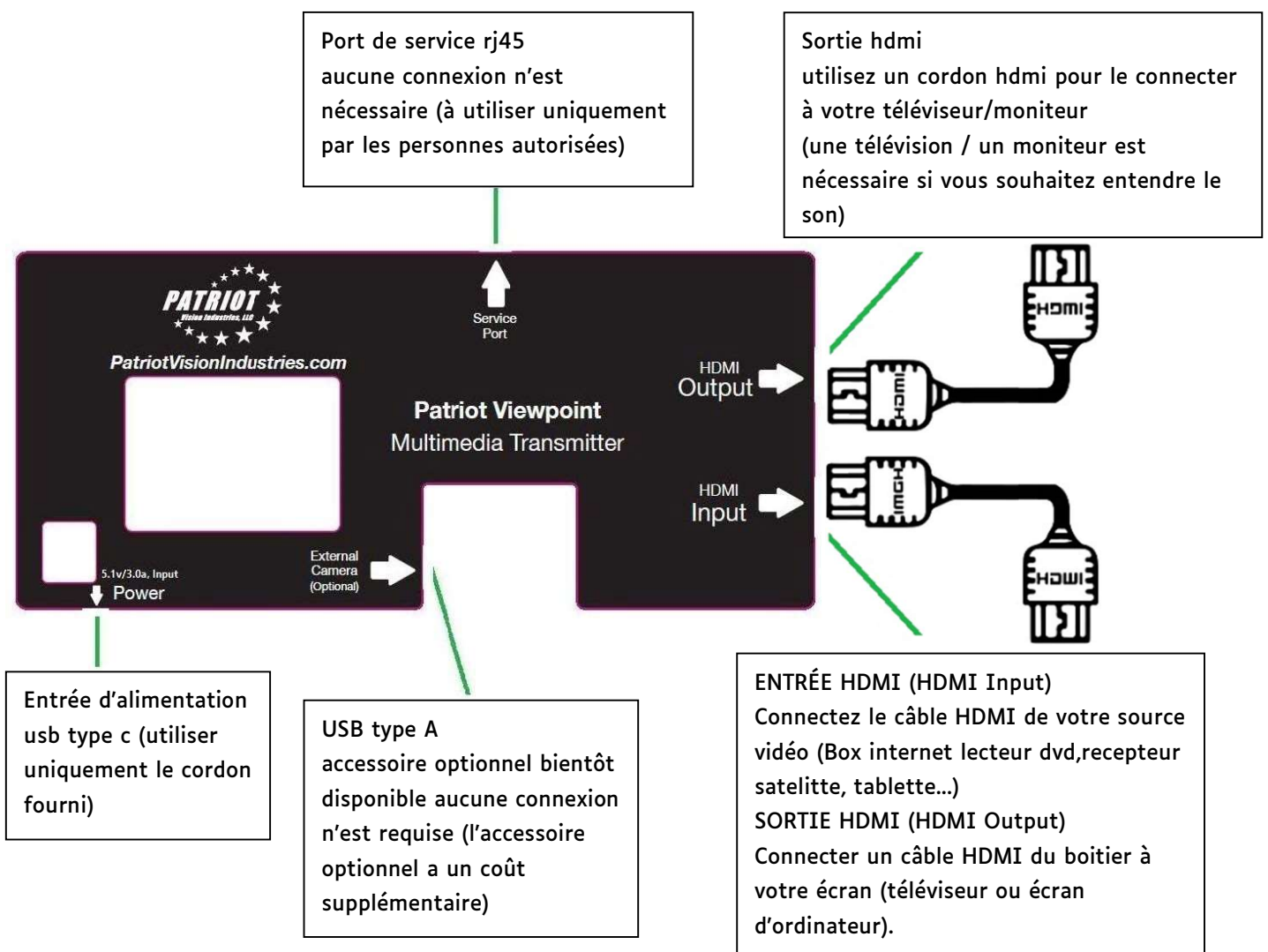

Raccordement des cordons

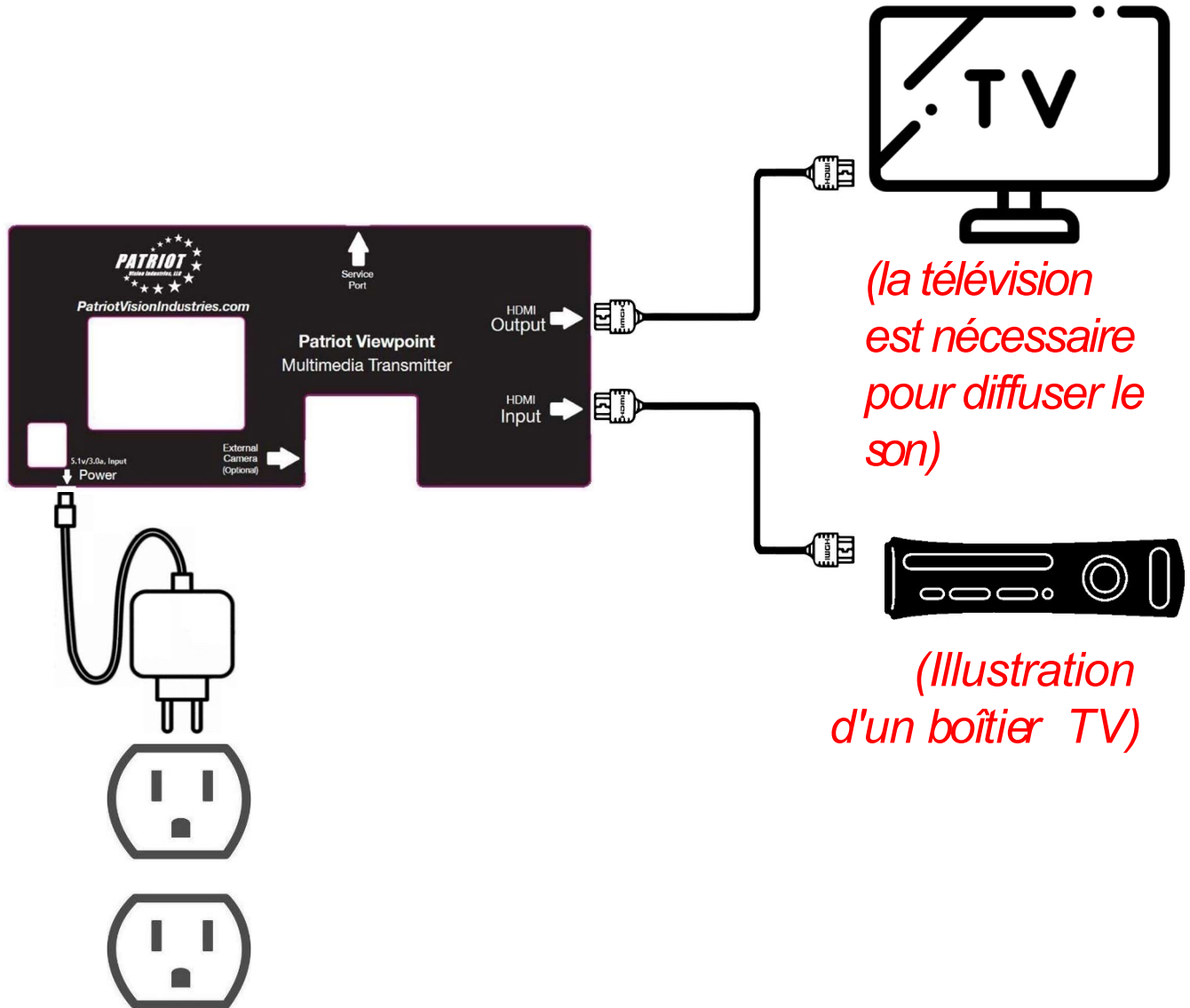

Utiliser votre VIEWPOINT Patriot

Vous êtes maintenant prêt à utiliser votre Patriot VIEWPOINT pour visualiser votre signal HDMI. Les pages suivantes contiennent des instructions sur l'utilisation du VIEWPOINT avec l'émetteur multimédia. Reportez-vous au mode d'emploi de votre VIEWPOINT pour la plupart des instructions relatives à l'utilisation du VIEWPOINT sans l'émetteur multimédia.

Allumez votre VIEWPOINT. Une fois qu'il a démarré, il suffit d'appuyer sur le bouton blanc situé à l'avant de l'appareil pour basculer sur le signal HDMI afin de visualiser le signal de votre nouvel émetteur multimédia.

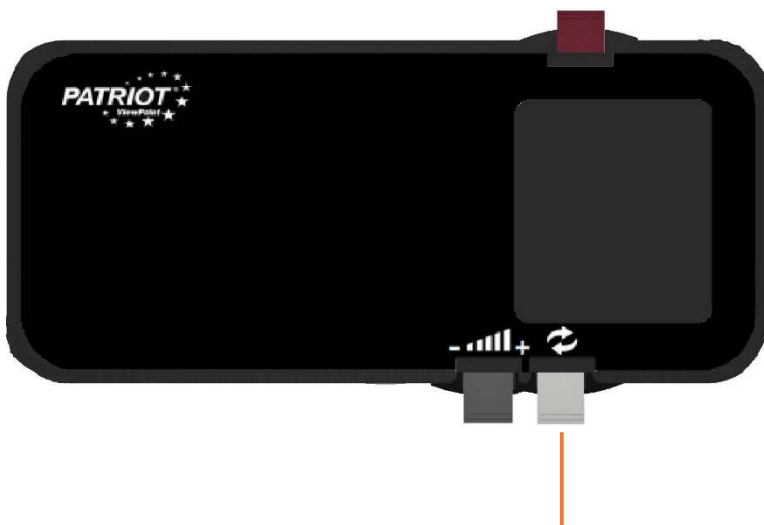

Touche pour passer au signal HDMI (Le même bouton permet de revenir à la source vidéo précédente)

Vous devriez maintenant voir l'image de votre émetteur multimédia sur l'écran de votre VIEWPOINT.

Si vous tournez la tête, vous remarquerez que l'image reste dans une position fixe. Si vous souhaitez recentrer l'image, il vous suffit d'appuyer sur le bouton COULEUR du VIEWPOINT, et l'image se recentrera.

Vous pouvez régler l'agrandissement en glissant vers l'avant ou vers l'arrière sur le pavé de commande tactile situé sur le côté droit du VIEWPOINT.

Vous pouvez régler la luminosité en balayant vers le haut ou vers le bas sur le pavé de commande tactile situé sur le côté droit du VIEWPOINT.

Résolution de problèmes

Si le VIEWPOINT n'affiche pas d'image après avoir appuyé sur le bouton blanc situé à l'avant, les ressources suivantes peuvent vous aider à résoudre le problème.

Assurez-vous que l'émetteur multimédia et le VIEWPOINT ne sont pas éloignés de plus de 15 mètres l'un de l'autre et que rien de nuisible à la réception n'obstrue le chemin sans fil entre l'émetteur multimédia et le VIEWPOINT.

Vérifiez si une diode électroluminescente est visible dans les orifices de ventilation de l'émetteur multimédia. Si aucune lumière LED n'est visible dans l'un des trous d'aération de l'émetteur multimédia, ce dernier n'est pas alimenté ou présente un problème et doit être envoyé en réparation.

Vérifiez que le câble d'alimentation est bien connecté à l'émetteur multimédia et à la prise murale. Si la connexion est sûre et qu'il n'y a toujours pas d'alimentation, il se peut que le cordon d'alimentation soit défectueux ou qu'il y ait un défaut interne. Vérifiez également les points suivants :

- Le cordon ou le câble est bien branché.
- Les appareils sont sous tension
- La qualité du câble est satisfaisante

Si le problème persiste, consultez la page "Contactez-nous" pour obtenir de l'aide.

Si vous y êtes invité, vous trouverez ci-dessous la procédure à suivre pour connecter l'émetteur multimédia à votre Internet afin que nous puissions effectuer des réparations à distance (si nécessaire) et mettre à jour le VIEWPOINT si une mise à jour du logiciel est disponible.

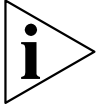

Déconnectez Internet après une réparation ou une mise à jour

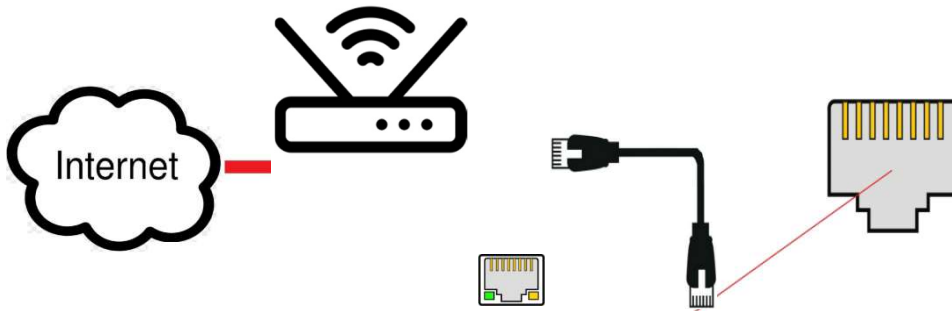

Câbl
e
rése
au
Ethernet
RJ45 standard

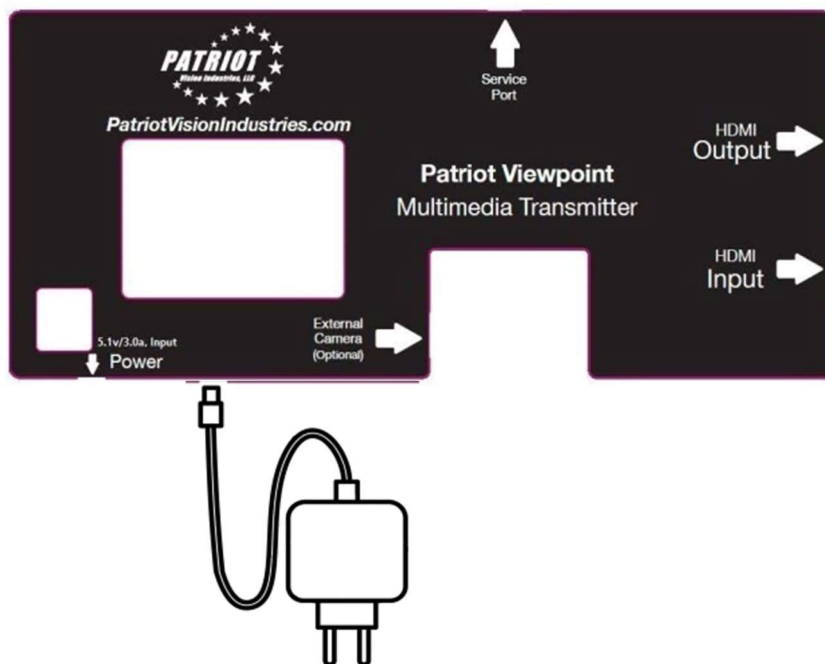

Spécifications techniques

Dimensions physiques (*émetteur uniquement sans cordons*)

Hauteur : 39,5 mm x Largeur : 86 mm x Profondeur : 80,5 mm

Poids : 850 gr

Environnement

Température de fonctionnement : 0 ° à 40 °C (32 ° à 104 °F)

Température de stockage : -18° à +70 °C (0 ° à 158 °F)

Humidité de fonctionnement: 10-95% d'humidité relative, sans condensation

Alimentation électrique

Fréquence électrique : 50/60 Hz

Tension d'entrée : 5,1 V (volt) DC

Courant nominal : 3,0 A (ampère) (minimum)

Informations destinées à l'utilisateur

Si cet équipement provoque des interférences, ce qui peut être déterminé en allumant et en éteignant l'équipement, l'utilisateur est encouragé à essayer de corriger les interférences par une ou plusieurs des mesures suivantes :

- Réorienter ou déplacer l'émetteur multimédia.
- Éloignez l'équipement qui subit des interférences de l'émetteur multimédia.
- Branchez le transmetteur multimédia sur une autre prise de courant de manière à ce que le transmetteur multimédia et l'équipement qui subit des interférences se trouvent sur des circuits de dérivation différents.

Cet appareil ne doit être utilisé qu'avec le câble d'alimentation fourni.

Contactez nous

Pour envoyer un appareil à Accessolutions pour réparation, contactez Accessolutions au 01 43 44 02 02 ou par mail à relation.client@accessolutions.fr .

Accessolutions
170 RUE RAYMOND LOSSERAND
75014 PARIS